



■ 特性:

- 符合EN50155 和EN45545-2铁路系统认证
- 小巧紧凑, 1U外型, 高度仅25mm
- 4:1宽范围输入
- 无最小负载要求
- 保护种类: 短路/过负载/过电压/输入反极性保护
- 4000VDC输入/输出隔离(加强隔离)
- 灌半胶,自然风冷
- -40~+70°C宽工作温度
- 具有恒流限制电路
- LED电源指示灯
- 3年保固

■ 应用:

- 巴士,有轨电车,地铁或铁路系统
- 无线网络
- 电信或数据系统
- 高振动,高灰尘,温度极低或高温的恶劣环境下

■ 描述:

RSD-30是一款30W封闭型DC-DC铁路用转换器。整系列符合EN50155/IEC60571铁路标准,有三种4:1宽输入范围的型号,输入范围分别为9~36V,18~72V,40~160V。适用于铁路和利用常用的标准输入电压的各种运输系统,如12V,24V,36V,48V,72V,96V和110V。不同的输出电压如3.3V, 5V, 12V和24V可选。

整系列可以工作在-40~+70°C环温下,低纹波与噪音,最高EMC特性,4KVDC I/P-OP,封闭型外型,高度仅25mm及内部灌半胶。它不仅适合用于铁路,有轨电车和公共汽车的轨道的车载系统或设施,而且还可以用于具有高振动,高灰尘,极低或高温等的恶劣环境中。

■ 型号编码

RSD - 30G - 5

- 输出电压(3.3/5/12/24Vdc)
- 输入电压(G: 9~36Vdc, L: 18~72Vdc, H: 40~160Vdc)
- 额定功率
- 系列名



30W铁路用单组输出DC-DC转换器

RSD-30系列

电气规格

型号	RSD-30G-3.3	RSD-30G-5	RSD-30G-12	RSD-30G-24	RSD-30L-3.3	RSD-30L-5	RSD-30L-12	RSD-30L-24		
输出	直流电压	3.3V	5V	12V	24V	3.3V	5V	12V	24V	
	额定电流	6A	6A	2.5A	1.25A	6A	6A	2.5A	1.25A	
	电流范围	0~6A	0~6A	0~2.5A	0~1.25A	0~6A	0~6A	0~2.5A	0~1.25A	
	额定功率	19.8W	30W	30W	30W	19.8W	30W	30W	30W	
	纹波与噪声(最大)备注2	70mVp-p	70mVp-p	60mVp-p	50mVp-p	70mVp-p	70mVp-p	60mVp-p	50mVp-p	
	电压精度 备注3	±2.0%	±2.0%	±2.0%	±2.0%	±2.0%	±2.0%	±2.0%	±2.0%	
	线性调整率	±0.5%	±0.5%	±0.3%	±0.2%	±0.5%	±0.5%	±0.3%	±0.2%	
	负载调整率	±0.5%	±0.5%	±0.3%	±0.2%	±0.5%	±0.5%	±0.3%	±0.2%	
	启动、上升时间	120ms, 85ms(满载时)								
	保持时间(Typ.)	请参阅第5页保持时间(负载减额曲线)								
输入	电压范围连续	9~36VDC				18~72VDC				
	效率(Typ.)	84%	84%	86.5%	89%	84%	86%	90%	91%	
	直流电流(Typ.)	1.1A/24V		1.5A/24V		0.52A/48V		0.8A/48V		
	浪涌电流(Typ.)	20A/24VDC				20A/48VDC				
保护	电压中断	EN50155:2007-G型符合S1等级(3ms)(满载时),符合S2等级(10ms)(80%负载);L型符合S2等级(10ms)(满载时) EN50155:2017-符合S1等级								
	过电压	保护模式:关断输出电压,重启恢复								
环境	过负载	额定输出功率的105%~135% 保护模式:恒流限制模式,负载异常条件移除后可自动恢复								
	过电压	3.8~4.5V	5.75~7V	13.8~16.2V	27.6~32.4V	3.8~4.5V	5.75~7V	13.8~16.2V	27.6~32.4V	
	工作温度	-40~+55°C(无降载);+70°C@60%负载自然风冷;+70°C(有外部底盘时无降载)								
	工作湿度	5~95%RH,无冷凝								
	储存温度	-40~+85°C								
	温度系数	±0.03%/°C(0~50°C)								
安规和电磁兼容(备注4)	耐振动	10~500Hz,5G 10分钟/周期,X、Y、Z轴各60分钟;装备:符合IEC61373								
	操作海拔高度	5000米								
	安全规范	IEC 62368-1, UL 62368-1, AS/NZS 62368-1, EAC TP TC 004认证通过								
	耐压	I/P-O/P:4KVDC I/P-FG:2.5KVDC O/P-FG:2.5KVDC								
	绝缘阻抗	I/P-O/P, I/P-FG, O/P-FG:100M Ohms / 500VDC / 25°C / 70% RH								
	电磁兼容发射	Parameter	Standard				Test Level / Note			
		Conducted	EN55032				Class A			
		Radiated	EN55032				Class B			
		Harmonic Current	EN6100-3-2				Class A			
		Voltage Flicker	EN6100-3-3				-----			
电磁兼容抗扰度	Parameter	Standard				Test Level / Note				
	ESD	EN61000-4-2				Level 3, ±8KV air; Level 3, ±6KV contact				
	Radiated Field	EN61000-4-3				Level X				
	EFT / Burst	EN61000-4-4				Level 3, 2KV at power Level 4, 2KV at signal				
	Surge	EN61000-4-5				Level 3, 1KV Line-Line, Level 3, 2KV Line-Earth				
	Conducted	EN61000-4-6				Level 3				
铁路标准	符合EN45545-2防火要求;EN50155 / IEC60571,包括IEC61373的冲击和振动试验,EN50121-3-2的EMC要求									
其它	MTBF	396.9K hrs min. MIL-HDBK-217F (25°C)								
	尺寸	113*60*25mm (L*W*H)								
	包装	0.25Kg; 56pcs/15Kg/0.81CUFT								
备注	1. 如未特别说明,所有规格参数均在输入为24.48VDC、额定负载、25°C环境温度下进行量测。 2. 纹波和噪声测量方法:使用一条12"双绞线,同时终端要并联0.1uf和47uf的电容,在20MHZ带宽下进行量测。 3. 精度:包含设定误差、线性调整率和负载调整率。 4. 电源应视为系统内元件的一部分,所有的EMC测试都将测试样品安装在一个厚度1mm、长360mm*宽360mm的金属铁板上测试。 电源需结合终端设备进行电磁兼容相关确认。有关EMC测试操作指导,请参阅“组件电源供应器的EMI测试”。(在明纬网站http://www.meanwell.com) 5. 强烈建议外部输出电容值不要超过5000uF。 6. 当海拔高度超过2000米(6500英尺)时,无风扇机型环境温度依每3.5°C/1000m比例下降,有风扇机型环境温度依每5°C/1000m比例下降。									



30W铁路用单组输出DC-DC转换器

RSD-30系列

电气规格

型号	RSD-30H-3.3	RSD-30H-5	RSD-30H-12	RSD-30H-24	
输出	直流电压	3.3V	5V	12V	24V
	额定电流	6A	6A	2.5A	1.25A
	电流范围	0 ~ 6A	0 ~ 6A	0 ~ 2.5A	0 ~ 1.25A
	额定功率	19.8W	30W	30W	30W
	纹波与噪声(最大)备注2	70mVp-p	70mVp-p	60mVp-p	50mVp-p
	电压精度 备注3	±2.0%	±2.0%	±2.0%	±2.0%
	线性调整率	±0.5%	±0.5%	±0.3%	±0.2%
	负载调整率	±0.5%	±0.5%	±0.3%	±0.2%
	启动、上升时间	120ms, 85ms(满载时)			
	保持时间(Typ.)	请参阅第5页保持时间(负载减额曲线)			
输入	电压范围连续	40 ~ 160VDC			
	效率(Typ.)	87%	87%	89%	89%
	直流电流(Typ.)	1.1A/24V	0.35A/110V		
	浪涌电流(Typ.)	20A/110VDC			
	电压中断	EN50155:2007-H型符合S2等级(10ms)(满载时) EN50155:2017-符合S1等级			
保护	过负载	额定输出功率的105%~135% 保护模式:恒流限制模式, 负载异常条件移除后可自动恢复			
	过电压	3.8 ~ 4.5V	5.75 ~ 7V	13.8 ~ 16.2V	27.6 ~ 32.4V
环境	工作温度	-40 ~ +55°C (无负载); +70°C @ 60%负载自然风冷; +70°C (有外部底盘时无负载)			
	工作湿度	5 ~ 95% RH, 无冷凝			
	储存温度	-40 ~ +85°C			
	温度系数	±0.03%/°C (0 ~ 50°C)			
	耐振动	10 ~ 500Hz, 5G 10分钟/周期, X、Y、Z轴各60分钟; 装备:符合IEC61373			
	操作海拔高度	5000 米			
安规和电磁兼容 (备注4)	安全规范	IEC 62368-1, UL 62368-1, AS/NZS 62368-1, EAC TP TC 004认证通过			
	耐压	I/P-O/P:4KVDC I/P-FG:2.5KVDC O/P-FG:2.5KVDC			
	绝缘阻抗	I/P-O/P, I/P-FG, O/P-FG:100M Ohms / 500VDC / 25°C / 70% RH			
	电磁兼容发射	Parameter	Standard	Test Level / Note	
		Conducted	EN55032	Class A	
		Radiated	EN55032	Class B	
		Harmonic Current	EN6100-3-2	Class A	
		Voltage Flicker	EN6100-3-3	-----	
	电磁兼容抗扰度	Parameter	Standard	Test Level / Note	
		ESD	EN61000-4-2	Level 3, ±8KV air; Level 3, ±6KV contact	
		Radiated Field	EN61000-4-3	Level X	
		EFT / Burst	EN61000-4-4	Level 3, 2KV at power Level 4, 2KV at signal	
		Surge	EN61000-4-5	Level 3, 1KV Line-Line, Level 3, 2KV Line-Earth	
Conducted		EN61000-4-6	Level 3		
铁路标准	符合EN45545-2防火要求; EN50155 / IEC60571, 包括IEC61373的冲击和振动试验, EN50121-3-2的EMC要求				
其它	MTBF	396.9K hrs min. MIL-HDBK-217F (25°C)			
	尺寸	113*60*25mm (L*W*H)			
	包装	0.25Kg; 56pcs/15Kg/0.81CUFT			
备注	1. 如未特别说明, 所有规格参数均在输入为110VDC、额定负载、25°C环境温度下进行量测。 2. 纹波和噪声测量方法: 使用一条12"双绞线, 同时终端要并联0.1uf和47uf的电容, 在20MHZ带宽下进行量测。 3. 精度: 包含设定误差、线性调整率和负载调整率。 4. 电源应视为系统内元件的一部分, 所有的EMC测试都将测试样品安装在一个厚度1mm, 长360mm*宽360mm的金属铁板上测试。 电源需结合终端设备进行电磁兼容相关确认。有关EMC测试操作指导, 请参阅“组件电源供应器的EMI测试”。(在明纬网站 http://www.meanwell.com) 5. 强烈建议外部输出电容值不要超过5000uF。 6. 当海拔高度超过2000米(6500英尺)时, 无风扇机型环境温度依每3.5°C/1000m比例下降, 有风扇机型环境温度依每5°C/1000m比例下降。				

■ 方框图

振荡频率: 110KHz

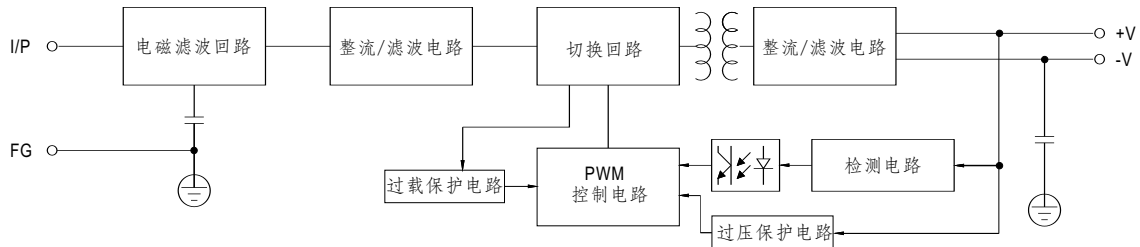

■ 输入端保险丝

在输入电压的正极有串联1个用于保护异常浪涌电流作用的保险丝，各机型保险丝规格如下表

型号	保险丝型号	厂商和规格
G	Time-Lag	CONQUE MST, 6.3A, 250V
L	Time-Lag	CONQUE MST, 3.15A, 250V
H	Time-Lag	CONQUE MST, 2A, 250V

■ 输入反向极性保护

在输入电压的负极串联了一个场效应管，如果输入电压极性反了，场效应管将开路，而电源没输出达到保护设备

■ 输入范围和瞬态能力

该系列产品具有宽范围的输入能力。在 $\pm 40\%$ 的额定输入电压内，它可以承受1秒。

■ 输入欠压保护

如果输入电压降至输入最低电压，内部控制 IC 将关断且无电压输出，当输入电压升至高于输入最低电压时自动恢复，请参考下列曲线

RSD-30G-24

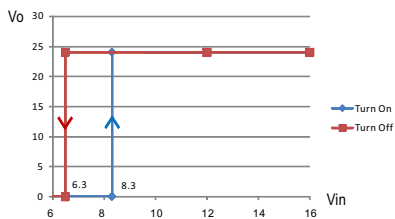

RSD-30L-24

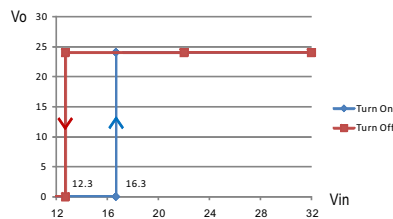

RSD-30H-24

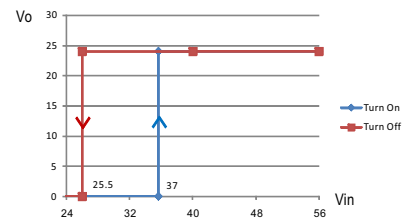

■ 浪涌电流

在初始启动时，浪涌电流由电阻抑制，启动完成后，由MOSFET绕过电阻，以降低功耗。

■ 保持时间

- EN50155: 2007 版本 - 型号H可符合S2等级(10ms), 而型号G和L在满载条件下可符合S1(3ms)等级, 为了满足S2等级(10ms)要求, 型号G需降至80%负载, 请参考下表曲线

RSD-30G-3.3

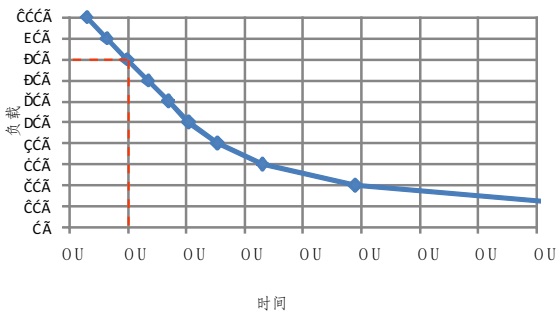

RSD-30G-5

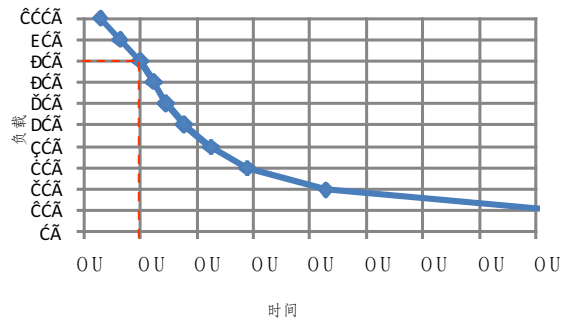

RSD-30G-12

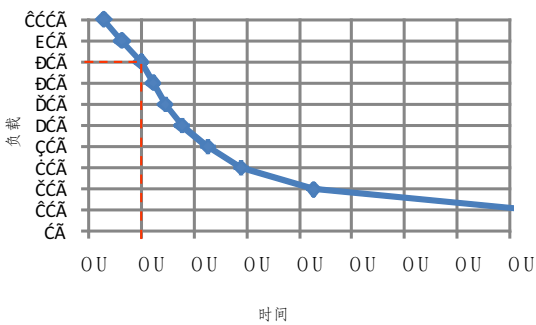

RSD-30G-24

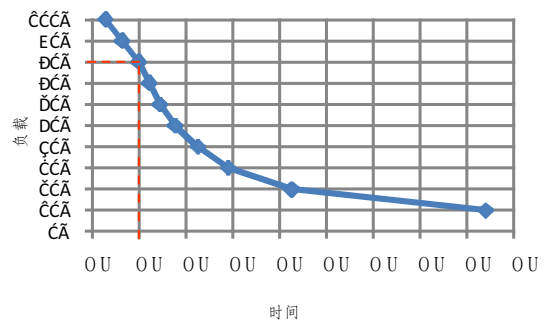

- EN50155: 2017 版本 - 符合S1等级(3ms)

■ 输出电压调整

此功能可选, 标准品没有此功能, 如需此功能, 请联系明纬

效率vs负载& Vin曲线

各机型效率vs负载& Vin曲线如下表所示

RSD-30G-3.3

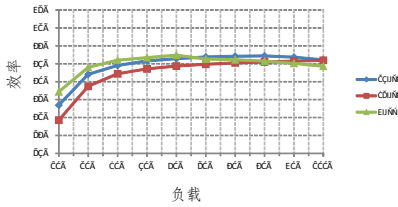

RSD-30G-5

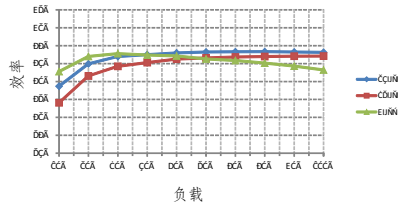

RSD-30G-12

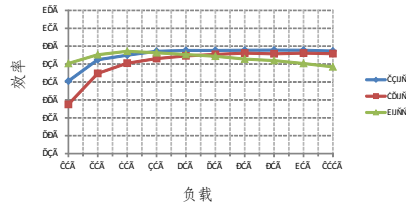

RSD-30G-24

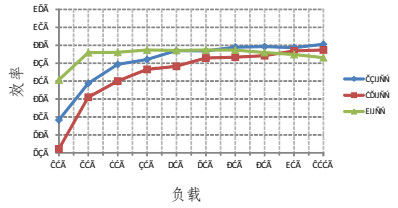

RSD-30L-3.3

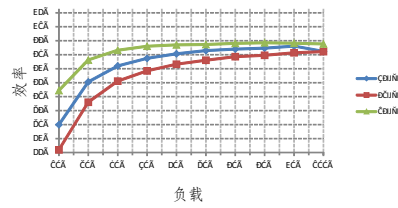

RSD-30L-5

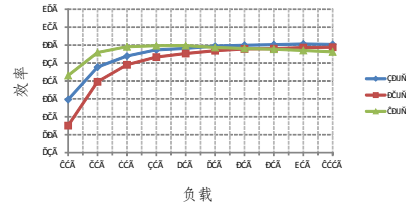

RSD-30L-12

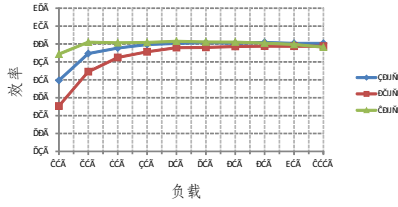

RSD-30L-24

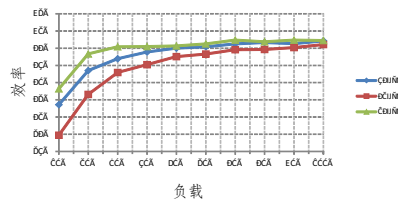

RSD-30H-3.3

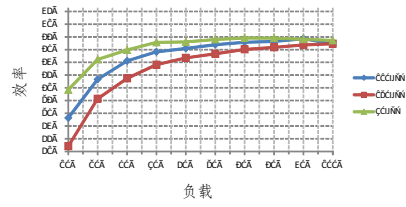

RSD-30H-5

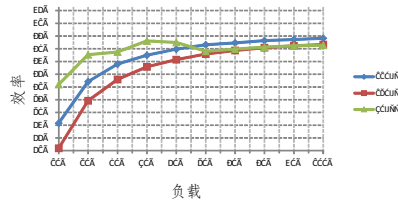

RSD-30H-12

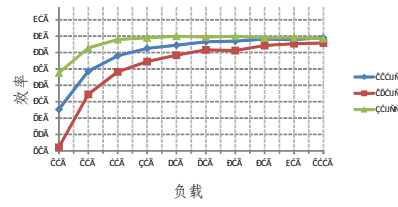

RSD-30H-24

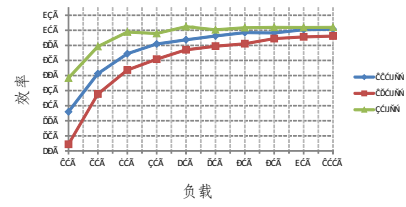

串联和并联连接

A. 并联操作

RSD-30系列没有内置并联电路，它只能使用外部电路来实现冗余操作，但不增加的额定电流。

1. 在每台电源的输出正极加二极管（如下所示），二极管的额定电流应大于最大输出电流额定值，并连接一个合适的散热器。这仅仅是为了冗余使用（增加了系统的可靠性），用户必须自行检查的电路的适用性。

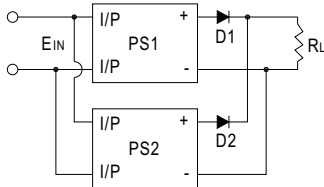

2. 当并联使用时，漏电流会在同一时间增加。这可能会导致用户触电的危险。如果你有此类应用，请与供应商联系。

B. 串联操作

RSD-30可以串联操作,以下是连接方法

1. 正极和负极端子连接方法如下图所示。通过连接，可以使负载获得正，负输出电压。

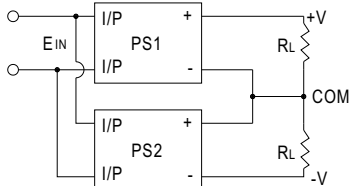

2.提升输出电压（电流不变）。由于RSD-30系列内部没有反向阻断二极管，每台应该添加一个外部阻流二极管，以防止启动时单机被损坏。外部二极管的额定电压值应该大于 $V1 + V2$ （如下所示）。

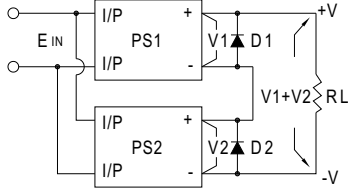

■ 过载保护

如果输出拉升至其额定输出功率的105~135%时，变换器将进入过载保护，保护方式为恒流模式。故障条件被移除后，它会自动恢复。请参阅下图的详细操作特性。请注意，这不适合在过载区域范围内连续进行操作，否则将可能会导致过温并降低电源寿命，甚至损坏。

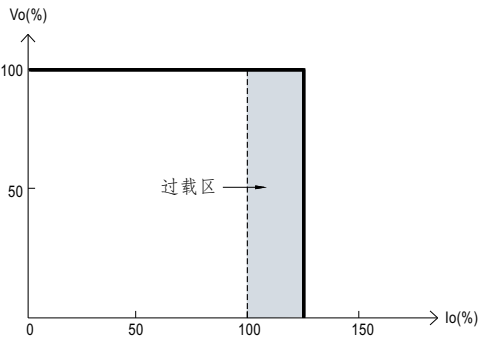

■ 过压保护

当输出电压拉升至额定值的115~140%时，转换器自行切断电压进行保护，必须重启才能恢复

■ LED指示

配备有内置LED指示灯，通过LED指示灯用户可方便的确认变换器的工作状态
绿色：正常工作；无信号：没电或故障。

■ 降额曲线

a. 单机运行

如果变换器底部没有安装铁板，满载运行时最高环境温度为55°C，当温度在55-70°C之间时，需降载输出，如下图降载曲线所示

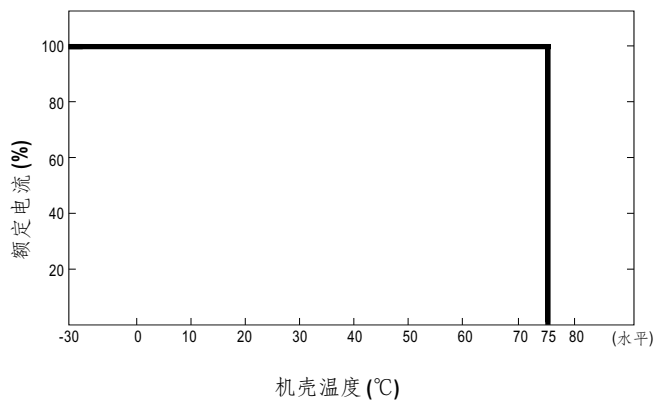
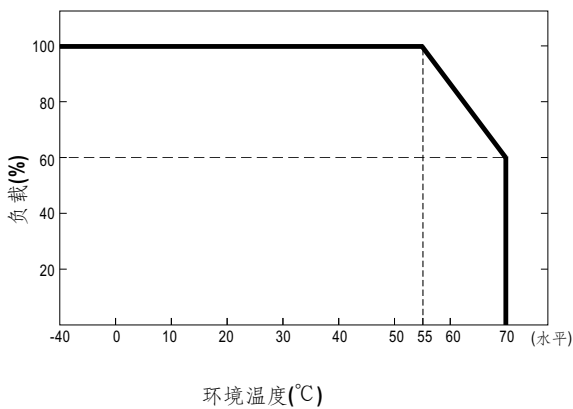

合适的安装方法如下图所示。由于RSD-30是半灌胶型，以下安装方法的热工作性能是相似的，且具有相同的降额曲线。

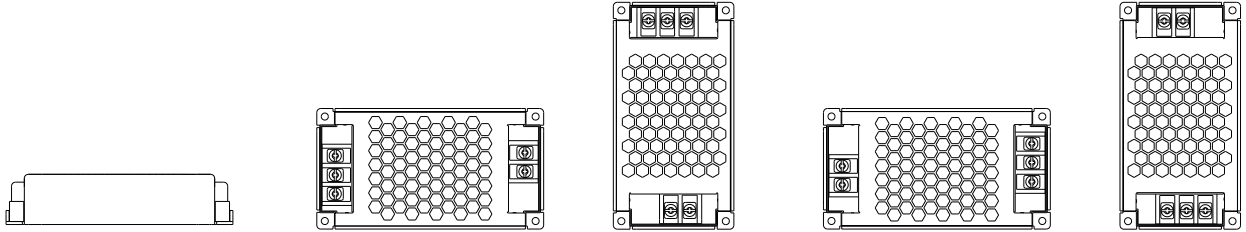

b. 外加铁板操作

为了满足EN50155 Tx等级所要求的电源在满载70℃时工作, RSD-30系列必须安装在铁板上. 建议铁板尺寸如下图所示. 为了优化热的特性, 铁板必须有一个很光滑的表面且RSD-30系列必须紧紧安装在铁板中间, 如上图所示

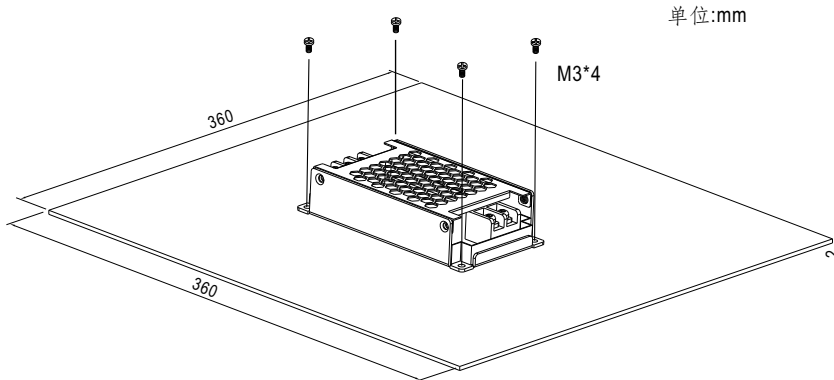

负载vs环温曲线图如下所示

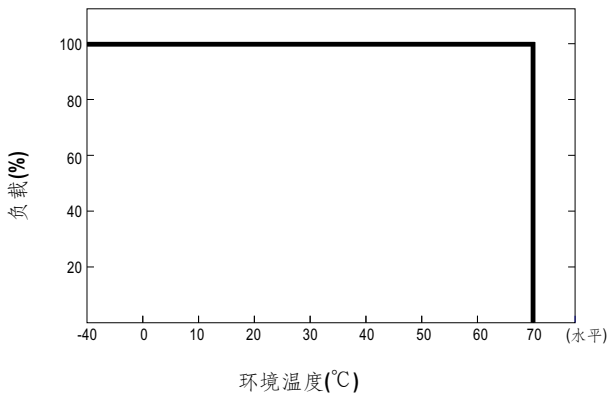

合适的安装方法如下图所示。由于RSD-30是半灌胶型，以下安装方法的热工作性能是相似的，且具有相同的降额曲线。

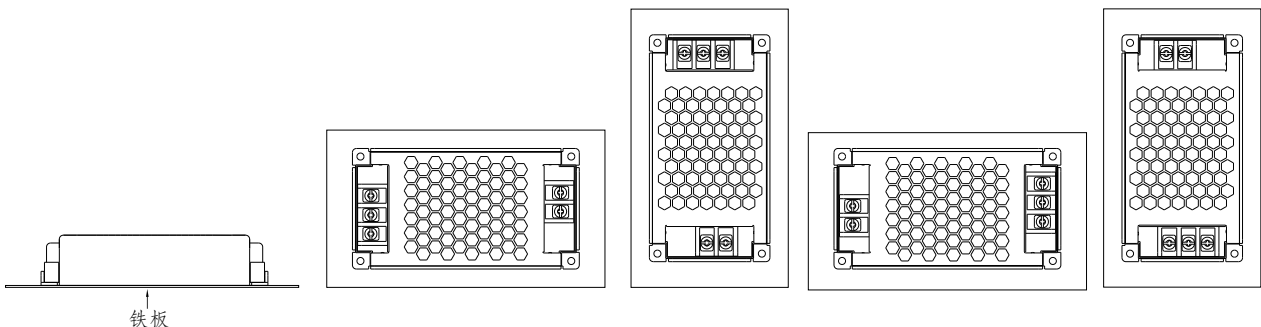

■ 环境条件的抗扰度

测试方法	标准	测试条件	状态
Cooling Test	EN 50155 section 12.2.3 (Column 2, Class TX) EN 60068-2-1	Temperature: -40°C Dwell Time: 2 hrs/cycle	No damage
Dry Heat Test	EN 50155 section 12.2.4 (Column 2, Class TX) EN 50155 section 12.2.4 (Column 3, Class TX & Column 4, Class TX) EN 60068-2-2	Temperature: 70°C / 85°C Duration: 6 hrs / 10min	PASS
Damp Heat Test, Cyclic	EN 50155 section 12.2.5 EN 60068-2-30	Temperature: 25°C~55°C Humidity: 90%~100% RH Duration: 48 hrs	PASS
Vibration Test	EN 50155 section 12.2.11 EN 61373	Temperature: 19°C Humidity: 65% Duration: 10 mins	PASS
Increased Vibration Test	EN 50155 section 12.2.11 EN 61373	Temperature: 19°C Humidity: 65% Duration: 5 hrs	PASS
Shock Test	EN 50155 section 12.2.11 EN 61373	Temperature: 21 ± 3°C Humidity: 65 ± 5% Duration: 30ms*18	PASS
Low Temperature Storage Test	EN 50155 section 12.2.3 (Column 2, Class TX) EN 60068-2-1	Temperature: -40°C Dwell Time: 16 hrs	PASS
Salt Mist Test	EN 50155 section 12.2.10 (Class ST4)	Temperature: 35°C ± 2°C Duration: 96 hrs	PASS

■ EN45545-2防火测试条件

测试项目			危险等级		
项目	标准	HL1	HL2	HL3	
R24	Oxygen index test EN 45545-2:2013+A1:2015 EN ISO 4589-2:1996	PASS	PASS	PASS	
R25	Glow-wire test EN 45545-2:2013+A1:2015 EN 60695-2-11:2000	PASS	PASS	PASS	
R26	Vertical flame test EN 45545-2:2013+A1:2015 EN 60695-11:2003	PASS	PASS	PASS	

■ 机构尺寸

机壳型号:253A 单位:mm

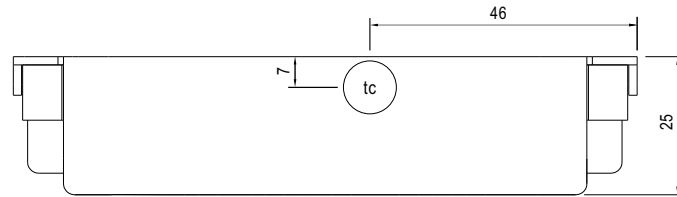

• (tc): 机壳最大温度

侧视图

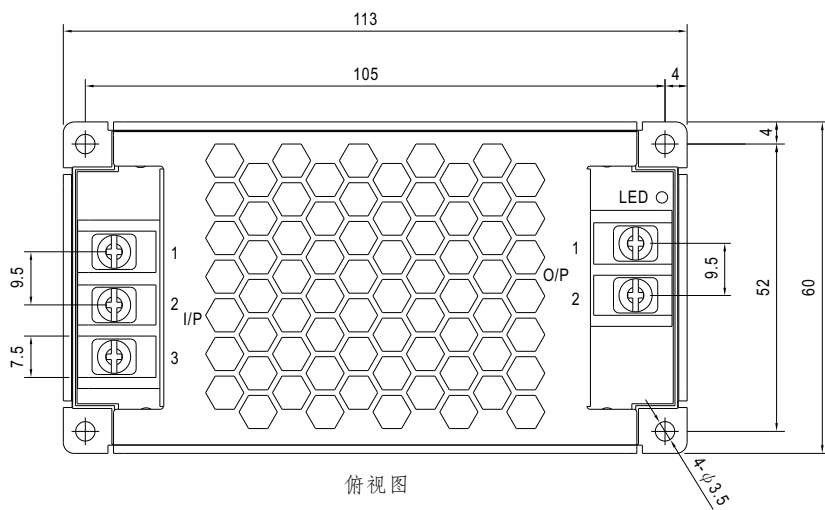

俯视图

输入端子引脚分布

引脚编号	引脚功能
1	DC INPUT V+
2	DC INPUT V-
3	FG 地

输出端子引脚分布

引脚编号	引脚功能
1	DC OUTPUT -V
2	DC OUTPUT +V

■ 安装手册

请参考: <http://www.meanwell.com/manual.html>